

# OPTIMA W(ifi) THERMOSTAAT

De **OPTIMA W** inbouw thermostaat is ontwikkeld om elektrische- en conventionele verwarmingsinstallaties te kunnen schakelen aan de hand van de ingestelde temperatuur en tijd. De thermostaat is te koppelen met een app van Tuya, hierdoor kunnen er diverse koppelingen worden gemaakt met andere apparaten via Tuya en/of IFTTT. Tevens ondersteunt Tuya Google assistent, Alexa en Siri.

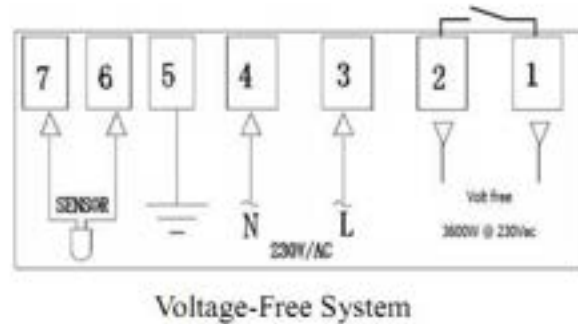

## Mogelijkheden en voordelen van de OPTIMA W thermostaat

- ✓ Duidelijke aflezing van het grote display met donkere achtergrond en witte digits.
- ✓ Eenvoudige montage van de thermostaat.
- ✓ Eenvoudige bediening middels de vier drukknoppen.
- ✓ 7x4 schakelmomenten per week.
- ✓ De display geeft zowel de ingestelde temperatuur **of** de gemeten temperatuur, tijd en programmakeuze weer.
- ✓ Temperatuurwaarde wordt gegeven in Celsius.
- ✓ Programma (PRG) of Handmatige (MAN) modus.
- ✓ Thermostaat kan eenvoudig worden bediend via de app voor ANDROID en IOS.
- ✓ Koppelingen met andere componenten via de app, zoals het in/uitschakelen van een plugin unit.
- ✓ Linkbaar met IFTTT, Google assistent, SIRI en Alexa.
- ✓ Eenvoudig te koppelen met de app TuyaSmart.

## Specificaties

Voedingsspanning thermostaat:	230Vac
Backup geheugen;	EEPROM
Maximale spanning / belasting (ohms):	250Vac / 3500W
Maximale spanning / belasting (ind/cap):	250Vac / 2000W
Frequentie:	2.4Ghz, Wi-Fi 802.11 b/g/n
Beveiliging:	WPA2-personal (TKIP en AES)
Bediening:	Via de thermostaat, app, IFTTT
Connecting:	Via TuyaSmart app (minimaal IOS9, Android 4.2)
Schakelmogelijkheden:	7x4 programma's per week
Schakelkontakt ontvanger:	NO (spanningsvrij contact)
Temperatuurinstelling:	5°C ~ 35°C, stapjes van 0.5°C
Aanpassing temperatuur (ijken):	-8 ~ +8°C
Nauwkeurigheid:	+/- 0.5°C (+/- 1°F)
Afmeting thermostaat:	opbouw, 86mm x 86mm x 20+30 (50)mm
Afmeting display:	64 x 45mm.
Kleur:	Wit
IP waarde:	21
Certificering:	CE, ROHS, WEEE

## Aanwijzingen

- ✓ Schakel altijd de spanning uit bij of tijdens installatiewerkzaamheden.
- ✓ Lees de volledige handleiding door voordat U gaat beginnen met installeren van de thermostaat.
- ✓ Een vakbekwaam persoon dient de thermostaat te installeren.
- ✓ De installatie dient te voldoen aan de (N)EN normen (binnen de EU).
- ✓ Gebruik de thermostaat uitsluitend zoals het in deze handleiding staat omschreven.
- ✓ Gebruik de app die is beschreven welke te vinden is in de app store van google en ios.

# OPTIMA W(ifi) THERMOSTAAT

## Verbinden met het internet

De **OPTIMA W** thermostaat kan eenvoudig worden gekoppeld met de app TUYASMART, welke te vinden is in de appstore van Google en IOS. Download de app op je apparaat (smartphone, tablet etc). Omdat tijdens de koppeling het te verbinden netwerk bekend moet zijn en het wachtwoord, zorg ervoor dat deze beschikbaar zijn.

Installeer de app op je apparaat (smartphone, tablet etc). Wanneer de app om een account vraagt, maak deze dan aan!

Selecteer **THERMOSTAAT** (let op: het betreft de 2<sup>e</sup> thermostaat in deze kolom), druk op het > symbool. Druk hierna op **BEVESTIGING**.

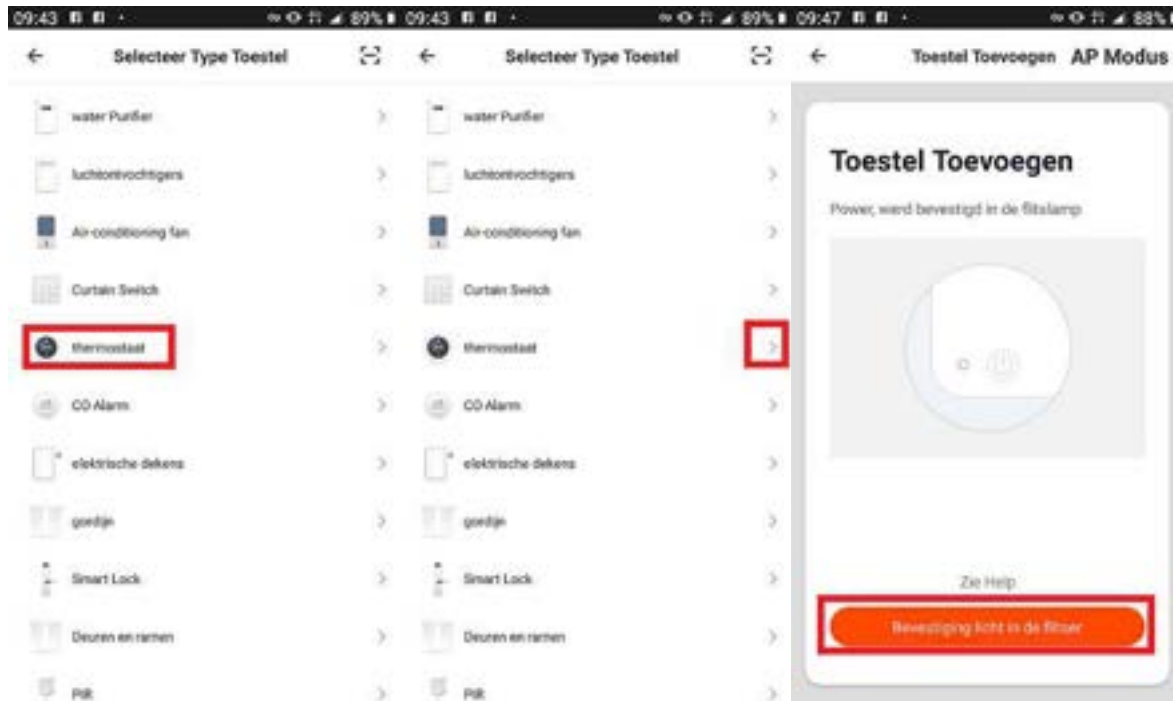

De **OPTIMA W** thermostaat moet natuurlijk kunnen linken met het netwerk. Druk 5 seconden op de  $\cup$  toets van de thermostaat, getal 0 verschijnt in de display. Druk hierna op  $\wedge$  en het wifi symbool  $\text{Wi-Fi}$  begint te knipperen.

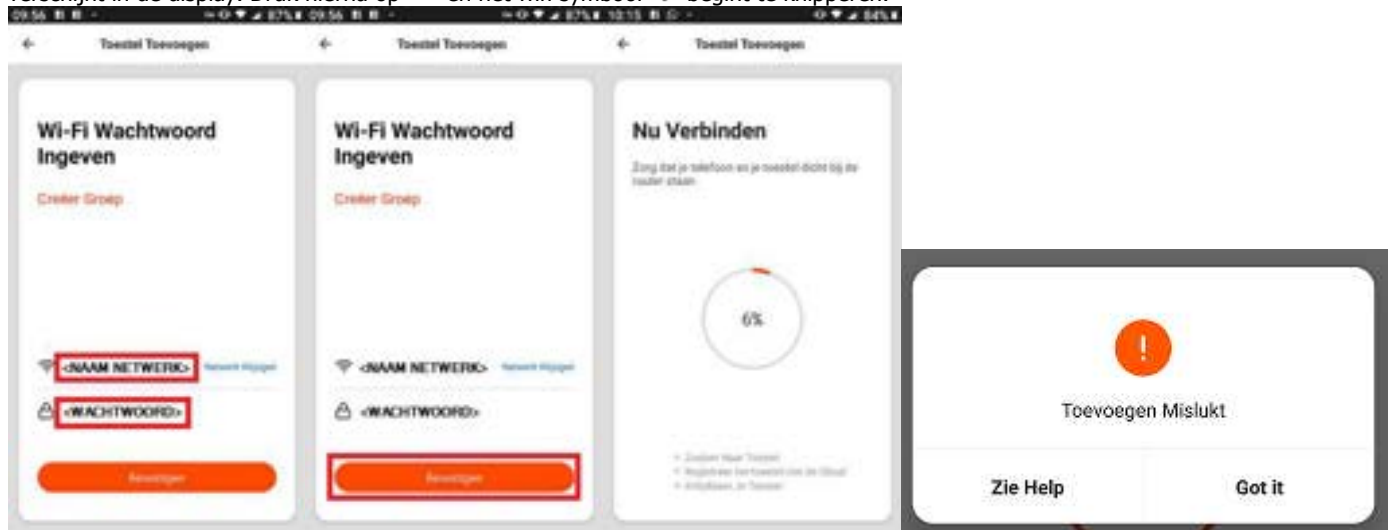

De TUYASMART app vraagt om naam netwerk en wachtwoord. Voer deze gegevens in, druk hierna op **BEVESTIGEN**.

De TUYASMART app gaat nu een verbinding zoeken naar de thermostaat, zodra de verbinding correct is uitgevoerd kan de thermostaat een andere naam worden aangenomen. Een ruimtebenaming is ook mogelijk.

Indien de verbinding niet is geslaagd, bijvoorbeeld door een verkeerde naam netwerk en/of wachtwoord dan geeft de app een foutmelding.

Let op: wanneer de thermostaat het wifi symbool  $\text{Wi-Fi}$  niet laat zien in de display, dan is er geen connectie met het wifi netwerk!



# OPTIMA W(ifi) THERMOSTAAT

## Display en druktoetsen

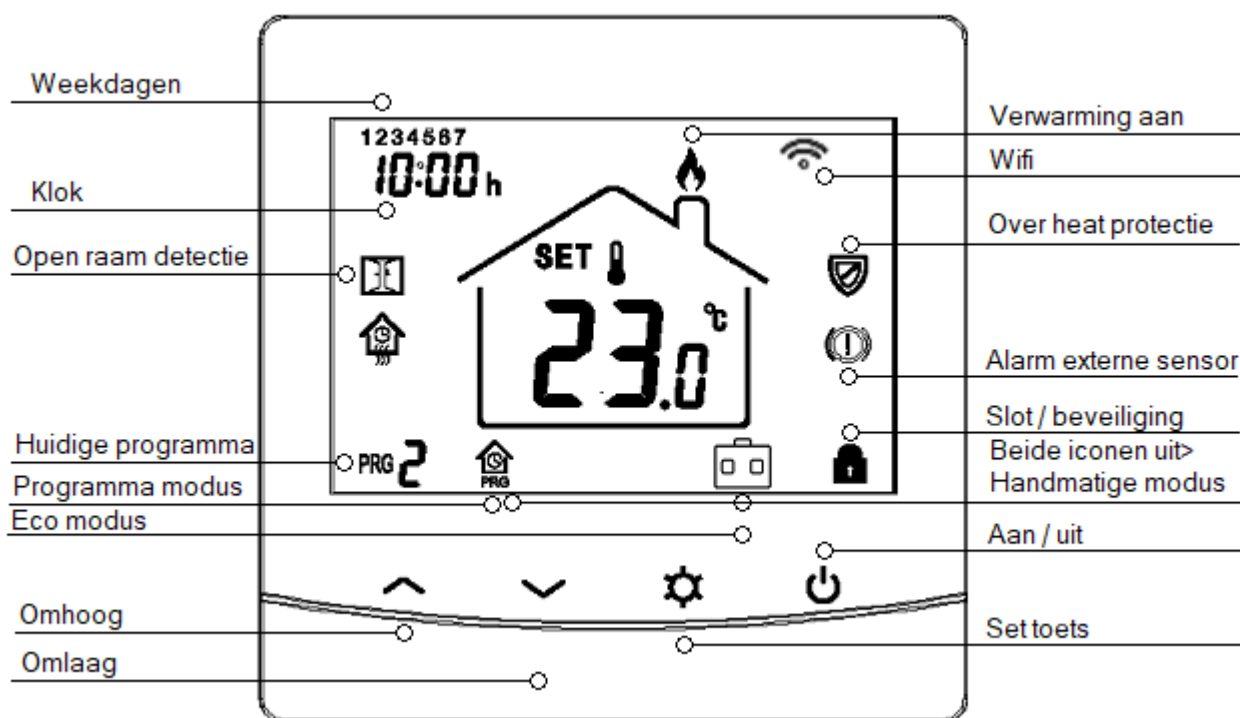



## Geavanceerde Instellingen

- 1) Met deze functie kan het verschil in temperatuur waarde worden aangepast op basis van de ruimte temperatuur. Bijvoorbeeld de gemeten temperatuur van de thermostaat is 22.5°C en het is daadwerkelijk 23.0°C, dan kan deze waarde worden bijgesteld met 0.5°C.
- 2) Met deze functie kan de maximale temperatuur worden ingesteld. Voor normaal gebruik is de maximale waarde 35.0°C wat natuurlijk voldoende is. Voor andere toepassingen, zoals hot yoga, kan de temperatuurwaarde op bijvoorbeeld 35.0°C worden ingesteld. Let op: de app gaat niet verder dan 35.0°C! Middels (01) en/of (06) kan de temperatuur waarde worden aangepast.
- 3) Met deze functie kan de minimale temperatuur worden ingesteld. Voor normaal gebruik is de minimale waarde 5.0°C wat natuurlijk voldoende is. Voor andere toepassingen, zoals hot yoga, kan de temperatuurwaarde op bijvoorbeeld 35.0°C worden ingesteld.
- 4) Met deze functie kan de soort temperatuurmeting worden ingesteld op basis van de sensor. Voor elektrische vloerverwarming, hoofdverwarming, worden normaliter beide sensoren gebruikt (2), voor bijverwarming is dat de vloersensor (1). Wordt de thermostaat gebruikt voor bijvoorbeeld infraroodpanelen oid dan dient deze ingesteld te worden op ruimte (0).
- 5) Met deze functie kan de vorstbeveiliging temperatuurwaarde ingesteld worden van 5°C~15°C.
- 6) Met deze functie kan het verschil in temperatuur waarde worden aangepast op basis van de vloer temperatuur. Bijvoorbeeld de gemeten temperatuur van de thermostaat is 22.5°C en het is daadwerkelijk 23.0°C, dan kan deze waarde worden bijgesteld met 0.5°C.
- 7) Vloer temperatuur weergave. Wordt weergegeven in de display. Wanneer de thermostaat ingesteld staat op ruimte (04) of vloer (04) dan wordt er niets aangegeven. Wanneer de thermostaat staat ingesteld op vloer of vloer/ruimte dan wordt de temperatuur van de externe sensor weergegeven.
- 8) Begrenzings temperatuur van de externe sensor welke kan worden aangepast. Wanneer de thermostaat ingesteld staat op ruimte (04) of vloer dan wordt er niets aangegeven. Wanneer de thermostaat staat ingesteld op vloer of vloer/ruimte dan wordt de temperatuur van de externe sensor weergegeven.
- 9) Met deze functie kan de hysteresis, ofwel het temperatuurverschil tussen in- en uitschakelen, worden aangepast. Voor elektrische verwarming is 0.0°C of 0.5°C prima. Voor conventionele systemen is 0.5°C of 1.0°C prima.
- 10) NVT
- 11) De **Optima W** is voorzien van een electronisch slot, hierdoor hebben de toetsen geen functionaliteit meer. Deze functie is in- en uit te schakelen via de geavanceerde instellingen. Druk tegelijkertijd op ^ en v van de thermostaat om deze functie uit te schakelen.
- 12) Met deze functie kan de openraam detectie in- of worden uitgeschakeld.
- 13) Dit is de detectie tijd periode van de openraam detectie.
- 14) Dit is het verschil in temperatuur. Bijvoorbeeld de thermostaat staat in deze functie op 2°C en de thermostaat bemerkt binnen de detectie periode een temperatuur verlaging, dan zal de thermostaat een icoon laten opblinken in de display en zal dan de verwarming uit schakelen.
- 15) Dit is de vertragingstijd. Wanneer de thermostaat de ORD heeft geactiveerd dan zal de thermostaat uit schakelen. Aan de hand van de ingesteld vertragingstijd zal de thermostaat weer inschakelen.
- 16) NVT
- 17) Reset functie. Selecteer 1 om te resetten. De thermostaat wordt terug gezet naar de fabrieksinstellingen.

3140) Software versie bijv 0110

# OPTIMA W(ifi) THERMOSTAAT

## Geavanceerde Instellingen aanpassen

Schakel de thermostaat uit middels de  toets, in de display wordt het icoon **OFF** getoond. Druk tegelijkertijd op EN  voor ongeveer 5 seconden. De display toont linksbovenin het icoon **01** en in het midden van de display **0.0**

Bij elke wijziging van elke positie druk op .

<u>Pos.</u>	<u>Omschrijving</u>	<u>Range</u>	<u>Standaard</u>
01	Ruimte Sensor Temp. Offset	-8 °C ~8 °C	0
02	Max. temperatuur	5 °C ~35°C	35 °C
03	Min. temperatuur	5 °C ~35°C	5 °C
04	Sensor Selectie	0: Ruimte	Ruimte & Vloer
		1: Vloer	
		2: Ruimte & Vloer	
05	Temp. vorst beveiliging	5 °C ~15°C	5 °C
06	Externe Sensor Temp. Offset	-8 °C ~8 °C	0
07	Vloer Temp. weergave	0 of temp	
08	Over-heat protectie vloer temp.	10 °C ~80°C	32 °C
09	Hysterese	0 °C ~3°C	0 °C
11	Slot / beveiliging	1: Slot 0: Geen slot	0
12	ORD functie (Open Raam Detectie)	1: AAN 0: UIT	UIT
13	ORD Detectie Tijd	2~30min	15min
14	ORD temp. verschil selectie (in de gedetecteerde tijd)	2.3.4°C	2 °C
15	ORD selectie vertragingstijd (Terug naar de normale status)	10~60min	30min
17	Reset	rE(Ja)	
3140	Software version	0110	

## Modus instelling

Druk op  om de door u gewenste modus te gebruiken;



= programma modus







= eco modus



= handmatige modus

## Klok- en dag instelling

Om de huidige tijd en de huidige dag in te stellen, druk op de  voor ongeveer 5 seconden. De tijd knippert in de linker bovenhoek. Selecteer middels de  en  toets. Bij elke wijziging van elke positie druk op .

# OPTIMA W(ifi) THERMOSTAAT

## Programmas aanmaken

Nadat de klok- en dag instelling zijn aangemaakt, kunnen de programma instellingen worden aangemaakt. Dit is opvolgend van de instelprocedure van de klok- en dag instelling.

Om de huidige tijd en de huidige dag in te stellen, druk op de  $\star$  voor ongeveer 5 seconden. De tijd knippert in de linker bovenhoek. Selecteer middels de  $\wedge$  en  $\vee$  toets. Bij elke wijziging van elke positie druk op  $\star$ .

Periode	1		2		3		4	
	Tijd >	Temp.	Tijd >	Temp	Tijd >	Temp	Tijd >	Temp
1 (Maan)	7:00	22°C	8:30	19°C	17:00	22°C	22:00	19°C
2 (Dinsd)	7:00	22°C	8:30	19°C	17:00	22°C	22:00	19°C
3 (woen)	7:00	22°C	8:30	19°C	17:00	22°C	22:00	19°C
4 (dond)	7:00	22°C	8:30	19°C	17:00	22°C	22:00	19°C
5 (vrijd)	7:00	22°C	8:30	19°C	17:00	22°C	22:00	19°C
6(Sat.)	8:00	22°C	8:30	22°C	17:00	22°C	23:00	19°C
7(Sun.)	8:00	22°C	8:30	22°C	17:00	22°C	23:00	19°C

Hieronder kunt u zelf de programmas die u aanmaakt noteren;

Periode	1		2		3		4	
	Tijd >	Temp.	Tijd >	Temp	Tijd >	Temp	Tijd >	Temp
1 (Maan)								
2 (Dinsd)								
3 (woen)								
4 (dond)								
5 (vrijd)								
6(Sat.)								
7(Sun.)								

## Aansluiten van de thermostaat

De **Optima W** kan voor diverse applicaties worden toegepast, de thermostaat heeft immers een spanningsloze uitgang! De externe sensor wordt toegepast bij temperatuurmeting in bijvoorbeeld de vloer icm elektrische vloerverwarming. Deze is niet altijd van toepassing.

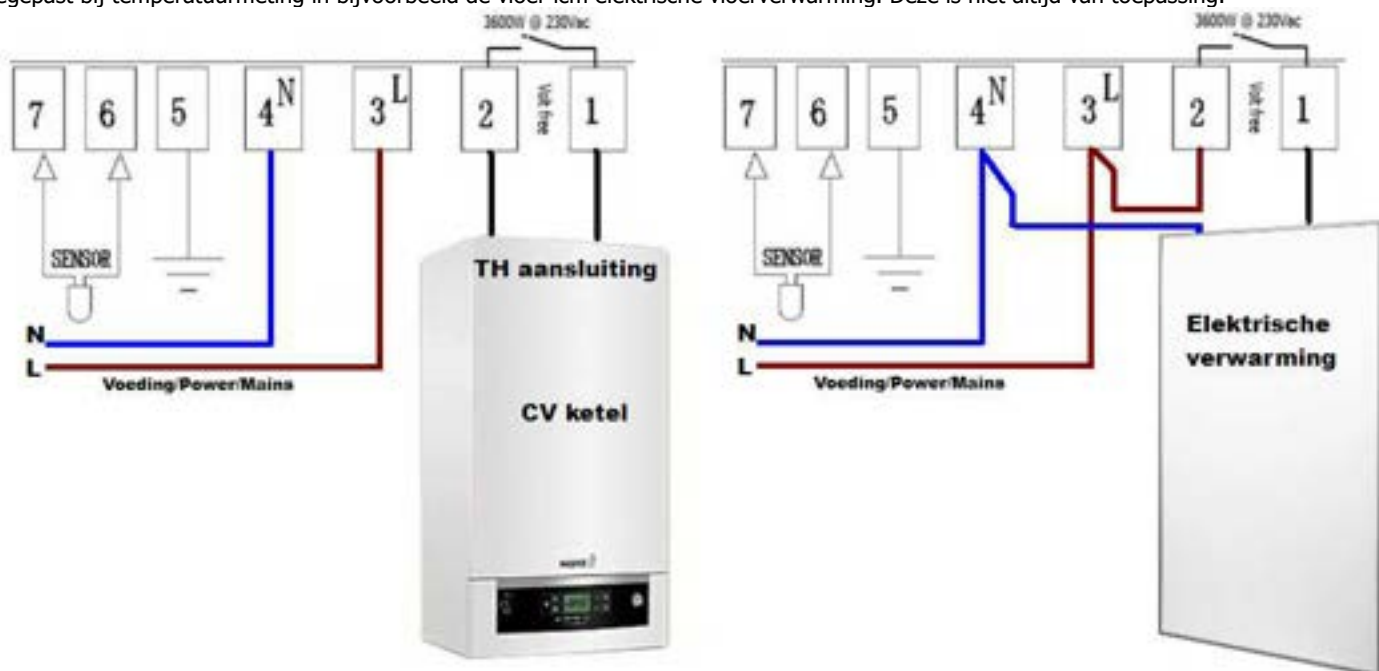

# OPTIMA W(if)i THERMOSTAAT

## De thermostaat

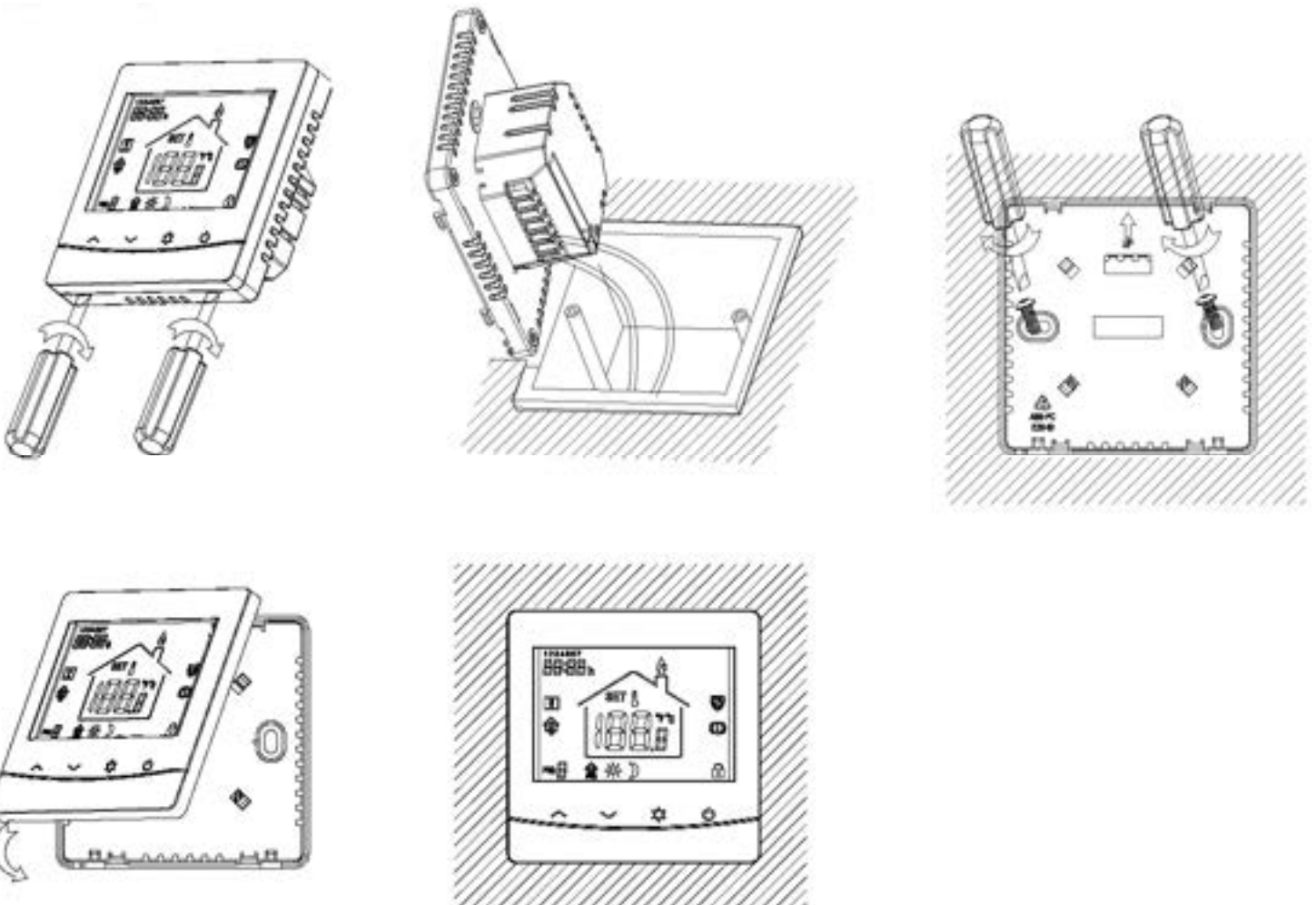
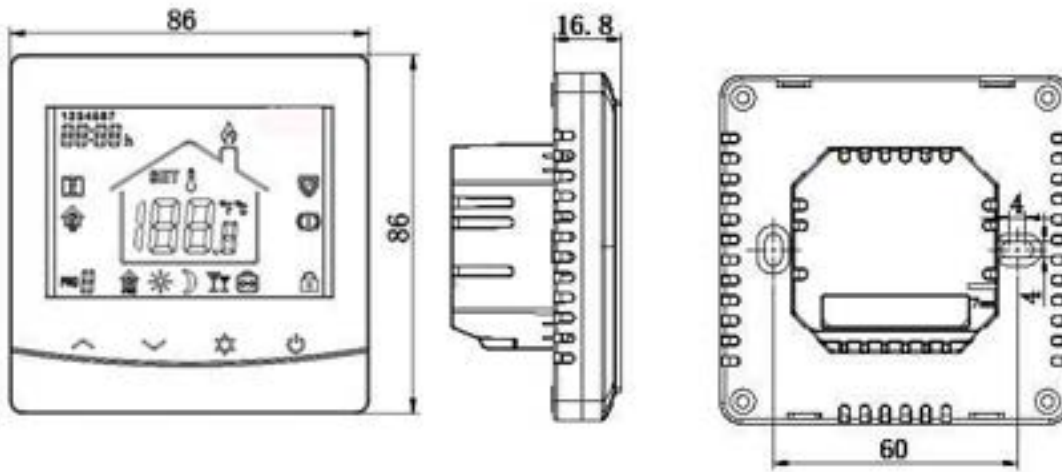

Diversen;

**Wij wensen U veel plezier met de OPTIMA W Thermostaat.**

**Voor vragen kunt U contact opnemen met:**

